

Metal Blinds

With Box-Style Brackets

Thank you for making Levolor a part of your home. You have chosen the finest metal blinds available, backed by the world renowned Levolor name. Learn more about Levolor and discover a resource of information, ideas, and support at www.levolor.com.

Read all installation instructions before installing.

LEVOLOR

! DANGER STRANGULATION HAZARD

- Keep cords out of the reach of children.
- Move cribs and furniture away from cords.
- Remove objects below windows.
- Loops will appear when the shade is in the raised position.
- Do not tie cords together.
- Install a cord tensioner or cord cleat.



EMERGENCY FIRST AID FOR STRANGULATION



- Remove cord from child's neck
- Call 911 or Emergency Center
- Clear throat
- Check breathing and heartbeat
- Begin CPR

Contacting Us

To contact Levolor customer service regarding any questions or concerns you may have about your new blinds, you may reach us at:

1-800-LEVOLOR (9:00 am – 6:00 pm EST)

www.levolor.com

Additional Parts and Services

- **Purchasing extra or replacement parts**
Should the need arise, you may have your Levolor blinds repaired or restrung through our repair center. Please contact Levolor customer service through www.levolor.com for a return authorization number.

Operating your blinds

Your blinds are designed for many years of trouble-free operation. Following these instructions will help you get the most from your investment.

IMPORTANT: The slats must be in the open position before raising or lowering the blinds.

Adjusting slat tilt:
Rotate the tilt wand clockwise or counterclockwise to open or close the slats. **Do not force or pull down on the tilt wand!**

Raising or lowering the blinds:
Pull the cord gently toward the center of the window; then pull to raise or release to lower the blinds. If your blinds have hold-down brackets, make sure that the bottom rail is unhooked from the hold-down brackets before attempting to raise the blinds.

Do not force the cord; if the blinds do not raise or lower, check for objects preventing proper operation.

Care and cleaning

To keep your blinds looking their best, wipe them periodically with a soft dust cloth or dusting mitt, or vacuum them using a round brush attachment.

Tips:

- Blinds can be cleaned in place or taken down for cleaning.
- By tilting the slats down to the almost closed position, you can clean most of the top surface of each slat. Tilting the slats up allows you to clean the bottom surface of each slat.

For hard-to-remove dust and dirt:

In a very dusty environment, you may need to clean your blinds using a sponge or dampened soft cloth.

- Place a towel on the floor or windowsill to catch any water that drips from the blinds.
- Use warm water and a mild nonabrasive detergent. Never use hot water, solvents, or harsh or abrasive cleansers to clean the blinds.
- Rinse the blinds with clean water to prevent water spots.

NOTE: The warranty for your blinds does not cover damage or discoloration caused by improper cleaning.

Before you begin your installation:

Read all installation instructions before you begin!

- Make sure that you have all tools and hardware needed for installation.
- Check the installation surface (wall, ceiling, or window frame) to ensure that you have suitable fasteners and tools for the material.
- Double-check the headrail for proper width. If you are installing several sets of blinds, be sure to match them with the appropriate window.
- Check the parts list to confirm that you have the correct number and types of brackets.

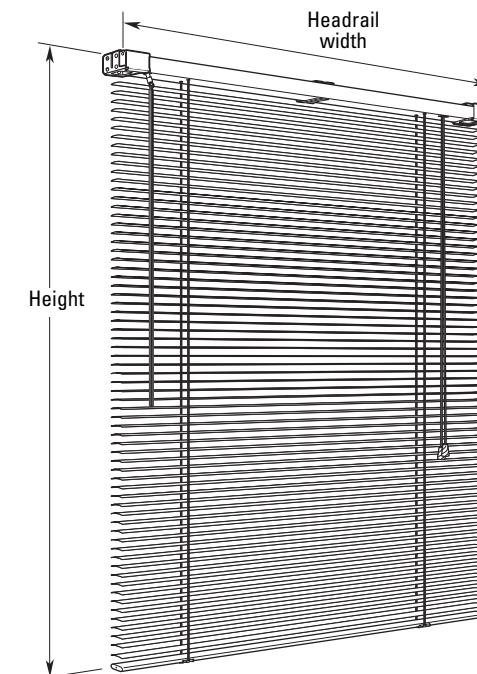

Key Parts

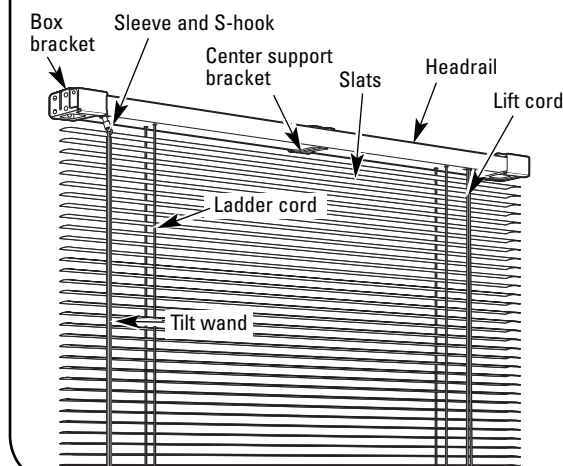

Tools and hardware you may need (not included)

The tools and hardware that you will need for installing your blinds will vary, depending on the installation surface and mounting bracket type. Tools typically used for installation include:

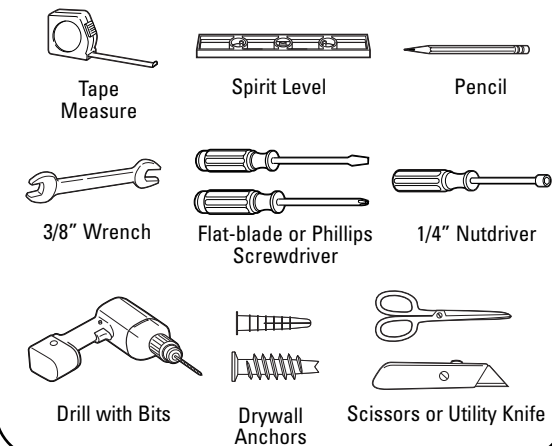

1 Mounting brackets

There are two types of brackets used with box bracket installations. Bracket appearance may vary depending on size.

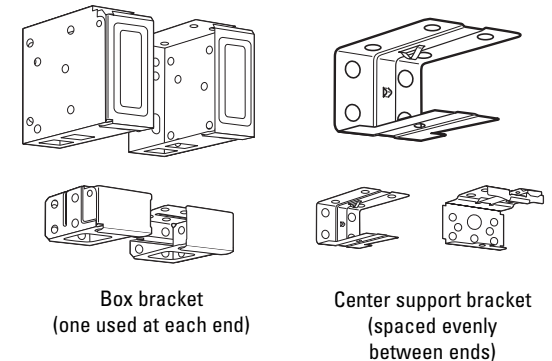

Preparing box brackets for installation:

- Open the front of the bracket by pressing on the bottom of the bracket to release the locking tab while lifting the front gate.

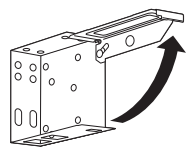

2 Optional extension brackets

If your blinds include optional extension brackets, temporarily assemble them to the mounting brackets at this time. You will need to use the extension brackets to determine mounting hole locations in Steps 3 and 4.

Refer to the included instructions for your style of extension brackets.

3A Mark the bracket locations—outside-mount installation

- Position the box brackets at each end of the headrail.
- When using a single center support bracket, center it between the box brackets. For more than one center support bracket, space the support brackets evenly, not more than 30" apart. Making sure the brackets will not interfere with the cord mechanism or any other internal parts.
- Mark the bracket mounting hole locations, making sure they are square and equally spaced. For outside-mount installations, use a spirit level to check for levelness.

Outside mount

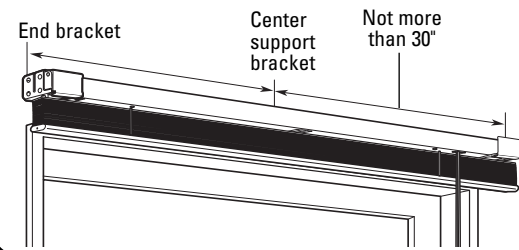

3B Mark the bracket locations—inside-mount installation

- Position the box brackets at each end of the headrail. Depending on the installation location, box brackets can be attached using the top, back, or the side holes.
- When using a single center support bracket, center it between the box brackets. For more than one center support bracket, space the support brackets evenly, not more than 30" apart. Making sure the brackets will not interfere with the cord mechanism or any other internal parts.
- Mark the location of the desired bracket mounting holes, making sure they are square and equally spaced.

Inside mount

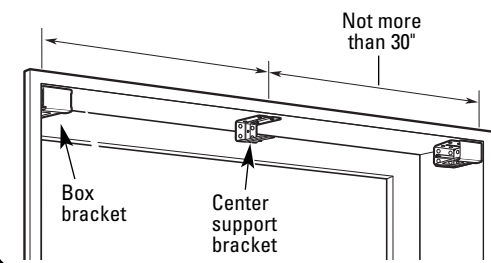

4A Install the brackets—outside-mount installation

Example: Installation in drywall using drywall anchors and included screws. Use two screws per bracket.

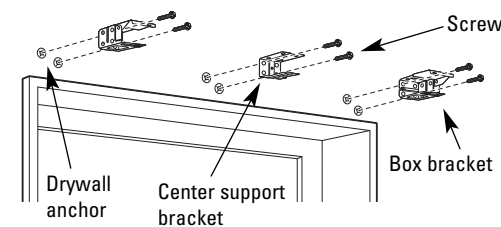

4B Install the brackets—inside-mount installation

Example: Installation in a wood window frame using the included screws. Use two screws per bracket. Depending on the installation location, box brackets can be attached using the top, back, or the side holes.

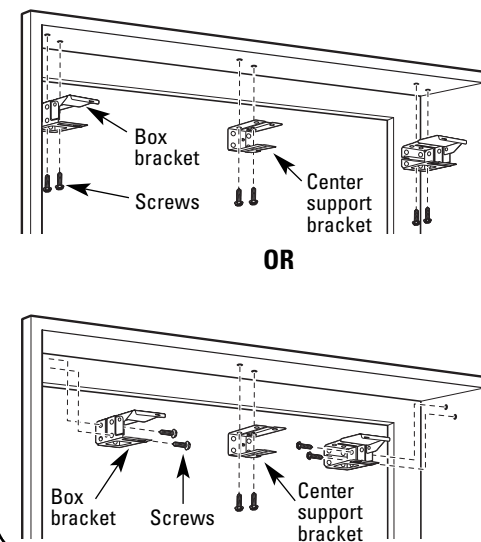

5 Attach the valance

- Attach the valance clips to the front of the headrail, one at each end. Space any remaining clips evenly.
- Hook the valance into the clips.

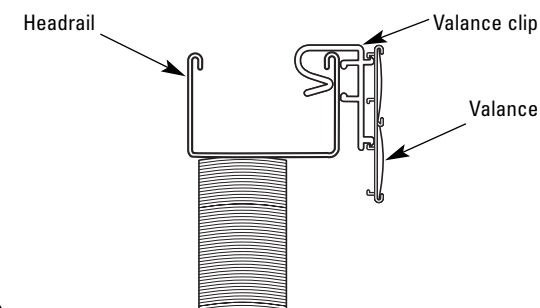

6 Attaching the headrail to the mounting brackets

- Align the headrail, tilt mechanism facing out, with the center support brackets and box brackets.
- Being careful not to trap the top slat in the brackets, slide the headrail straight back until it is snug in the center support brackets.
- If the headrail can slide from side to side in the box brackets, use a flat-head screwdriver to bend out the tabs on the ends of the headrail until it is snug.

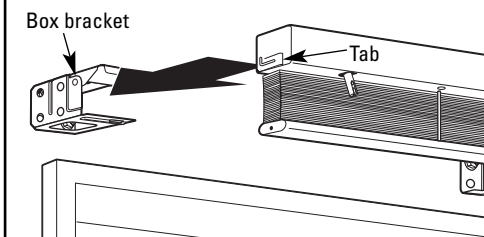

- Lower the front of each box bracket and press until the locking tab clicks into place.

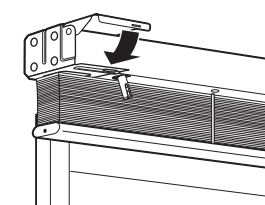

- For blinds using center support brackets with locking tabs, make sure the tab on the bracket is hooked under the lip on the headrail, then press the locking tab until it clicks into place.

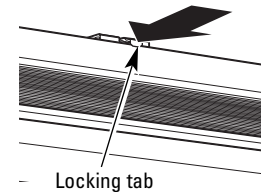

7 Attach the tilt wand

- Remove the protective rubber cap from the tilt mechanism on the headrail.
- Slide the wand sleeve onto the tilter stem and fit the flat end of the S-hook into the tilter stem.
- Hook the end of the tilt wand onto the S-hook and pull down the sleeve on the tilt mechanism.
- Rotate the tilt wand in each direction to ensure proper operation.

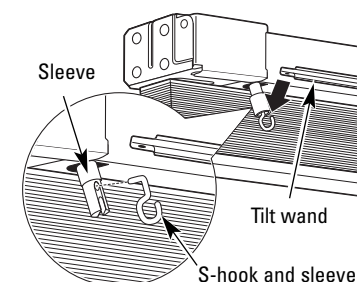

8 Attach optional hold-down brackets (on some styles)

Type 1 – One-Piece Hold-Down Brackets

- With the hold-down brackets attached to the bottom rail, lower the blinds to the hold-down bracket mounting surface and mark the bracket locations.
- Attach the hold-down brackets at the bottom of the window with the included screws, as shown for your installation type.
- To attach the bottom rail, gently pull the brackets out slightly and insert the pins into the holes on the bottom rail of the blinds.

Outside mount

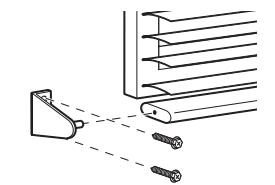

Inside mount

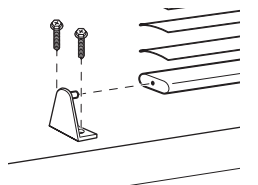

Type 2 – Two-Piece Hold-Down Brackets

- Clip the rounded end of the hold-down pins into the hole at each end of the bottom rail. The other end will hook into the hold-down brackets. **NOTE:** Some styles may have the hold-down pins built into the bottom rail.
- With the hold-down brackets attached to the bottom rail, lower the blinds to the hold-down bracket mounting surface and mark the location of the bracket.
- Attach the hold-down brackets at the bottom of the window with the included screws, as shown for your installation type.
- Attach the bottom rail hold-down pins to the bracket.

Outside mount

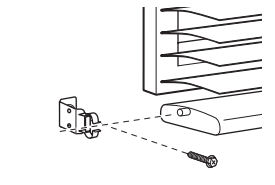

Inside mount

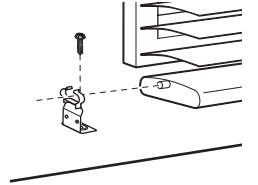

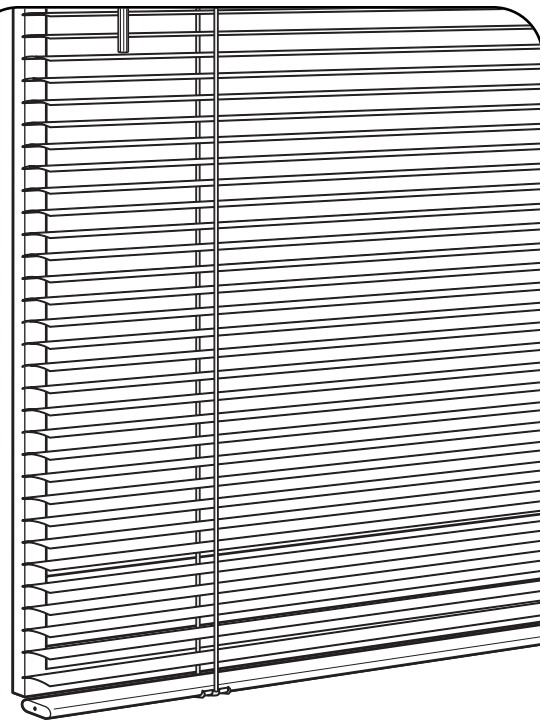

Persianas metálicas con soportes en caja

Gracias por hacer que Levolor sea parte de su hogar. Usted ha elegido las persianas metálicas más refinadas del mercado, respaldadas por Levolor, una marca de renombre mundial. Para saber más sobre Levolor y descubrir una fuente de información, ideas y soporte, diríjase a www.levolor.com.

Antes de iniciar la instalación, lea todas las instrucciones.

PELIGRO PELIGRO DE ESTRANGULAMIENTO

- Mantenga los cordones fuera del alcance de los niños.
- Aleje cunas y muebles de los cordones.
- Retire objetos ubicados debajo de las ventanas.
- Aparecerán bucles cuando la persiana se encuentra en la posición elevada.
- No ate los cordones.
- Instale un tensor de cordones o una abrazadera de cordón.



PRIMEROS AUXILIOS DE EMERGENCIA POR ESTRANGULAMIENTO



- Quite el cordón del cuello del niño
- Llame al 911 o a un Centro de Emergencia
- Despeje la garganta
- Verifique la respiración y los latidos del corazón
- Comience la resucitación cardiopulmonar

Para contactarnos

Para contactar el servicio de atención al cliente de Levolor en relación a cualquier consulta o pregunta sobre sus nuevas persianas, comuníquese con nosotros al:

1-800-LEVOLOR (9:00 am – 6:00 pm EST)

www.levolor.com

Piezas y servicios adicionales

- **Para adquirir piezas extra o de repuesto**
Si surgiera la necesidad, puede hacer reparar o volver a hilar sus persianas Levolor a través de nuestro centro de reparaciones. Contáctese con el servicio de atención al cliente de Levolor en la dirección www.levolor.com para obtener un número de autorización de devolución.

Cómo operar sus persianas

Sus persianas están diseñadas para muchos años de funcionamiento sin problemas. Si sigue estas instrucciones podrá obtener el máximo rendimiento de su inversión.

IMPORTANTE: Las tablillas deben estar en la posición abierta antes de levantar o bajar las persianas.

Cómo ajustar la inclinación de las tablillas:

Gire la varilla de inclinación en sentido de las agujas del reloj para abrir las tablillas y en sentido contrario para cerrarlas. **¡No fuerce o tire de la varilla de inclinación!**

Cómo levantar y bajar las persianas:

Tire del cordón suavemente hacia el centro de la ventana, luego tire para subir las persianas o libérelas para bajarlas. Si sus persianas tienen soportes de sujeción, asegúrese de que el riel inferior esté desenganchado de los soportes de sujeción antes de intentar levantarlas.

No fuerce el cordón. Si las persianas no se elevan o bajan, verifique que no haya objetos trabando el funcionamiento.

Cuidado y limpieza

Para mantener sus persianas como nuevas, límpielas periódicamente con un paño suave o con un guante de limpieza, o pase la aspiradora utilizando un accesorio de cepillo redondo.

Consejos:

- Puede limpiar las persianas colgadas en su lugar o puede descolgarlas.
- Al inclinar las tablillas hacia abajo casi en la posición cerrada, puede limpiarse la mayor parte de la superficie de cada tablilla. Al inclinar las tablillas hacia arriba, puede limpiarse la superficie inferior de las mismas.

Para quitar polvillo y suciedad rebeldes:

En un medio muy polvoriento, las persianas pueden limpiarse con una esponja o con un paño suave humedecido.

- Coloque una toalla sobre el piso o alféizar de la ventana para detener el agua que caiga de las persianas.
- Utilice agua tibia y un detergente suave no abrasivo. Nunca use agua caliente, solventes, o limpiadores potentes o abrasivos para limpiar las persianas.
- Enjuague las persianas con agua limpia para prevenir marcas de agua.

NOTA: La garantía de sus persianas no cubre daños o decoloraciones provocadas por una limpieza inadecuada.

Antes de iniciar la instalación:

¡Lea todas las instrucciones de instalación antes de comenzar!

- Asegúrese de contar con todas las herramientas y los elementos necesarios para la instalación.
- Verifique la superficie de instalación (pared, techo, o marco de la ventana) para garantizar que cuente con las sujeciones adecuadas y las herramientas necesarias para el material.
- Verifique bien el ancho del riel superior. Si va a instalar varias persianas, asegúrese de colocarlas en la ventana correspondiente.
- Controle la lista de piezas para confirmar que tenga la cantidad y las clases de soportes correctos.

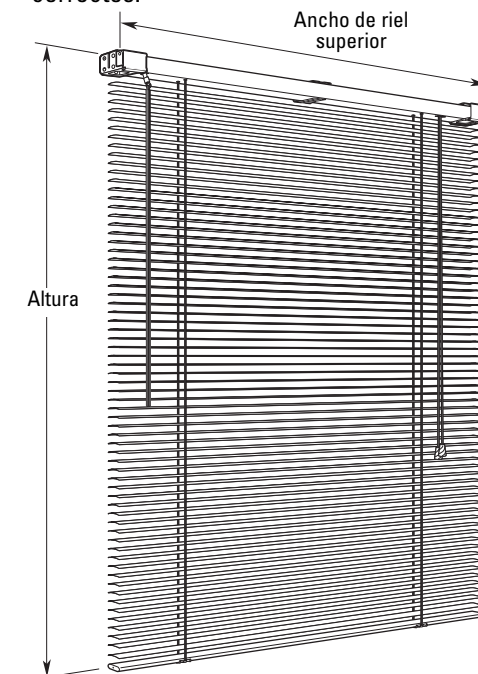

Piezas importantes

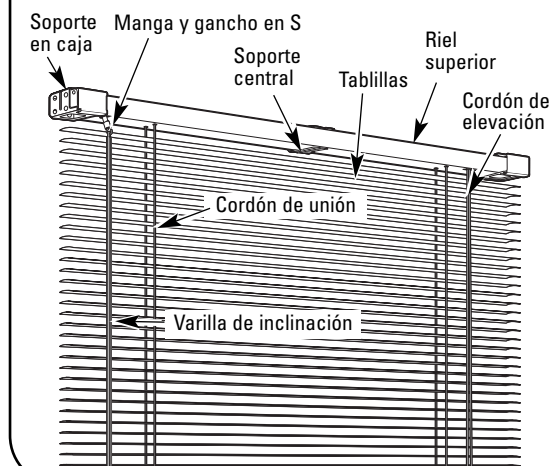

Herramientas que puede necesitar (no incluidas)

Las herramientas y elementos que necesitará para instalar las persianas pueden variar, dependiendo de la superficie de instalación y del tipo de soporte de montaje.

Las herramientas típicas utilizadas en la instalación son las siguientes:

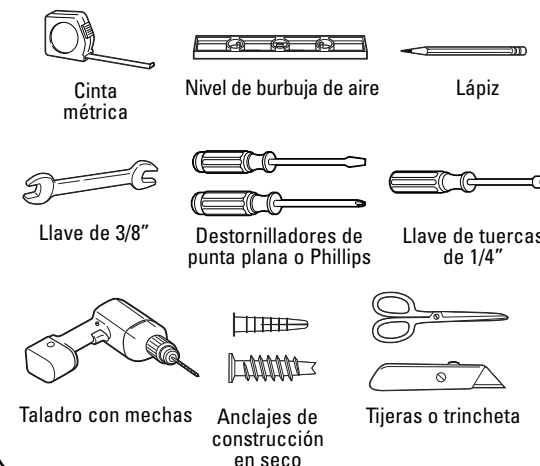

1 Soportes de montaje

Hay dos clases de soportes utilizados con instalaciones de soportes en caja. La apariencia del soporte puede variar dependiendo del tamaño.

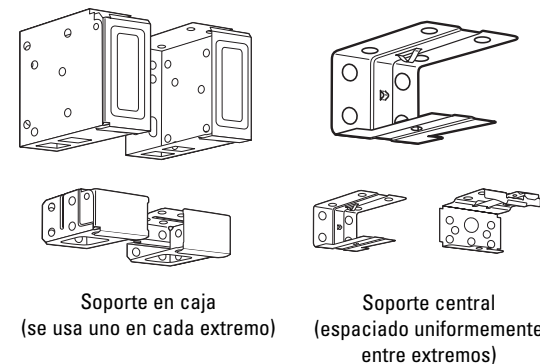

Cómo preparar los soportes en caja para la instalación:

- Abra el frente del soporte presionando en la parte inferior del soporte para liberar la lengüeta de trabado mientras levanta la tapa frontal.

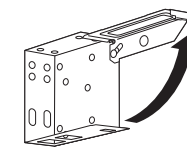

2 Soportes de extensión opcionales

Si sus persianas incluyen soportes de extensión opcionales, instálelos de manera temporaria en los soportes de montaje en este paso. Necesitará utilizar los soportes de extensión para determinar las ubicaciones de los orificios de montaje en los pasos 3 y 4.

Lea las instrucciones incluidas para constatar el estilo de los soportes de extensión.

3A Marque las ubicaciones del soporte: instalación de montaje externo

- Coloque los soportes en caja en cada extremo del riel superior.
- Cuando utilice un soporte central único, colóquelo en el centro de los soportes en caja. Si desea instalar más de un soporte central, sepárelos uniformemente, a no más de 30". Verifique que los soportes no interfieran con el mecanismo del cordón o con otras piezas internas.
- Marque la ubicación de los orificios de montaje, constatando que estén derechos y separados uniformemente. Para instalaciones de montaje externo, utilice un nivel de burbuja de aire para verificar que estén derechos.

Montaje externo

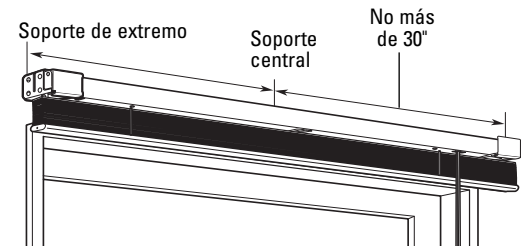

3B Marque las ubicaciones del soporte: instalación de montaje interno

- Coloque los soportes en caja en cada extremo del riel superior. En base a la ubicación de la instalación, los soportes en caja pueden sujetarse utilizando los orificios superiores, traseros, o laterales.
- Cuando utilice un soporte central único, céntrelo entre los soportes en caja. Si desea instalar más de un soporte central, sepárelos uniformemente, a no más de 30". Verifique que los soportes no interfieran con el mecanismo del cordón o con otras piezas internas.
- Marque la ubicación de los orificios de montaje, constatando que estén derechos y separados uniformemente.

Montaje interno

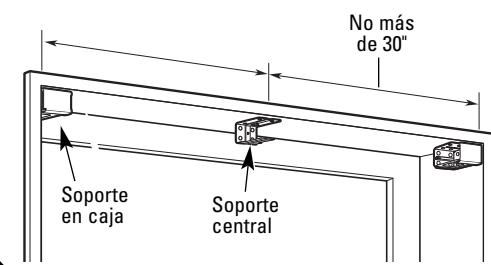

4A Instale los soportes: instalación de montaje externo

Ejemplo: Instalación en pared de construcción en seco utilizando anclajes para dicho material y tornillos. Utilice dos tornillos por soporte.

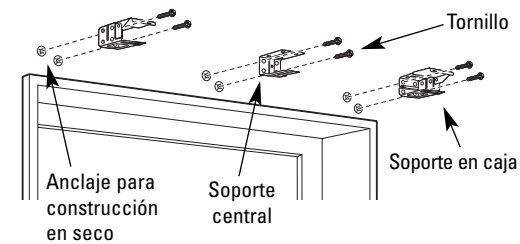

4B Instale los soportes: instalación de montaje interno

Ejemplo: Instalación en un marco de ventana de madera usando los tornillos incluidos. Utilice dos tornillos por soporte. En base a la ubicación de la instalación, los soportes en caja pueden sujetarse utilizando los orificios superiores, traseros o laterales.

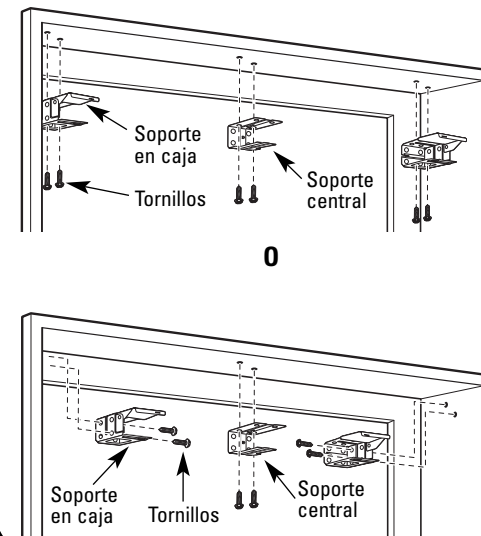

5 Sujete el bastidor

- Sujete los ganchos del bastidor a la parte frontal del riel superior, uno en cada extremo. Separe los ganchos que sobren de manera uniforme.
- Enganche el bastidor dentro de los ganchos.

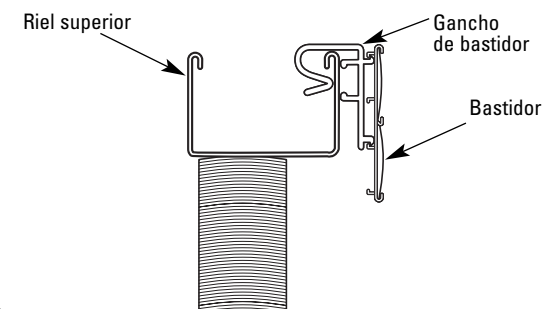

6 Cómo sujetar el riel superior a los soportes de montaje

- Alinee el riel superior, el mecanismo de inclinación hacia fuera, con los soportes centrales y soportes en caja.
- Con cuidado para no enganchar la tablilla superior en los soportes, deslice el riel superior hacia atrás hasta que esté bien ajustado en los soportes centrales.
- Si el riel superior puede deslizarse de lado a lado en los soportes en caja, utilice un destornillador de cabeza plana para doblar las lengüetas de los extremos del riel superior hasta que esté bien ajustado.

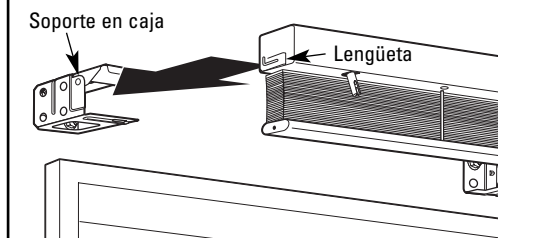

- Baje el frente de cada soporte en caja y presione hasta que la lengüeta quede trabada en su lugar.

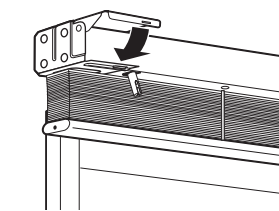

- En persianas que utilicen soportes centrales con lengüetas de trabado, asegúrese de que la lengüeta del soporte esté enganchada bajo el borde del riel superior, luego presione la lengüeta de trabado hasta que quede en su lugar.

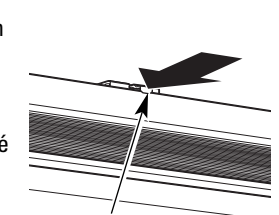

7 Sujete la varilla de inclinación

- Quite la funda de plástico protectora del mecanismo de inclinación del riel superior.
- Deslice la manga de la varilla dentro del vástago de inclinación y coloque el extremo plano del gancho en S dentro del vástago de inclinación.
- Coloque el extremo de la varilla de inclinación en el gancho en S y baje la manga del mecanismo de inclinación.
- Gire la varilla de inclinación en todas las direcciones para verificar un funcionamiento adecuado.

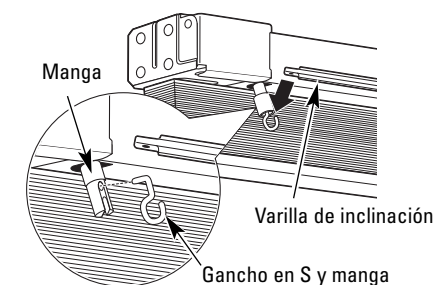

8 Instale los soportes de sujeción opcionales (en algunos diseños)

Tipo 1: Soportes de sujeción de una pieza

- Con los soportes de sujeción unidos al riel inferior, baje las persianas hasta la superficie de montaje del soporte de sujeción y marque las ubicaciones de los soportes.
- Coloque los soportes de sujeción en la parte inferior de la ventana con los tornillos incluidos, como puede verse en su tipo de instalación.
- Para conectar el riel inferior, tire suavemente de los soportes hacia fuera y coloque las clavijas en los orificios del riel inferior de las persianas.

Montaje externo

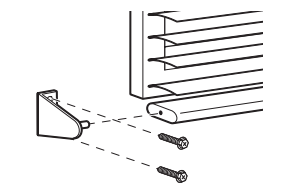

Montaje interno

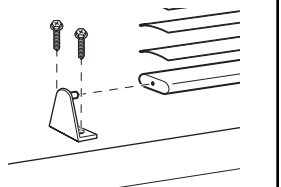

Tipo 2: Soportes de sujeción de dos piezas

- Introduzca el extremo redondeado de las clavijas de sujeción en los orificios de cada extremo del riel inferior. El otro extremo se enganchará en los soportes de sujeción. **NOTA:** Algunos diseños pueden tener las clavijas de sujeción incorporadas al riel inferior.
- Con los soportes de sujeción unidos al riel inferior, baje las persianas hasta la superficie de montaje del soporte de sujeción y marque las ubicaciones de los soportes.
- Coloque los soportes de sujeción en la parte inferior de la ventana con los tornillos incluidos, como puede verse en su tipo de instalación.
- Introduzca las clavijas de sujeción del riel inferior al soporte.

Montaje externo

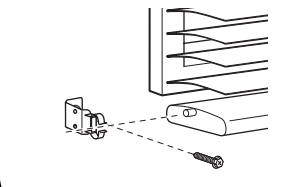

Montaje interno

